

受託販売素材入札案内 (檜山森林管理署)

(令和8年度 第2回)

1. 物件の展示場所 檜山森林管理署 乙部町、上ノ国町 山元
2. 物件明細書 物件入札番号 1号 ~ 29号
3. 入札開始の日時 令和8年5月20日(水) 13:00開始 13:10締切
4. 入札場所 二海郡八雲町出雲町13-4
渡島森林管理署 会議室
5. 主催 北海道木材産業協同組合連合会
担当:北海道木材産業協同組合連合会道南支部
函館市駒場町5番3号
TEL:0138-83-8911 FAX:0138-52-1139
E-mail:dounan@mokkyou.jp

6. 留意事項

- (1) 本物件は、持続可能な森林経営が営まれている森林から合法的に伐採されたものです。
(2) 販売物件一覧表の摘要欄に「間伐材」と明記された物件について、「間伐材証明」及び「間伐等由来の木質バイオマス証明」の発行が必要な場合は、申し出願います。
(3) 入札は、次頁の「入札規定」に基づき行いますので、前もってご高覧を賜り、山元土場で販売物件を熟覧のうえ、奮って入札くださいますようよろしくお願い申し上げます。
なお、下記アドレスの北海道森林管理局ホームページに詳細が掲載されていますので、そちらも参考に願います。

<https://www.rinya.maff.go.jp/hokkaido/index.html>

- (4) 国有林の管理上、林道のゲートに施錠がされておりますので、物件の熟覧、搬出に当たっては事前に当該森林事務所に連絡のうえ、鍵を借り受けるようお願いいたします。
(5) 搬出にあたっては、搬出の期間や搬出方法について、檜山森林管理署の指示に従って実施するようお願いいたします。
①林道規格に合った車両を使用し、過積載がないよう特段のご配慮をお願いします。
②雨天時等は林道がぬかるむため、路体乾燥時に搬出を行ってください。
③搬出する際は、業者同士の重複を避けるため、該当森林事務所に必ず連絡をしてください。
④運材で林道等を破損させた場合は補修を実施して頂く場合がありますのでご注意願います。
⑤買受された方が他社に運送を依頼するときは、上記のことについて遵守するようご指導方をお願いします。
(6) 杭で桎を止めている場合は、土場に杭が放置されないよう、抜いて邪魔にならない場所へ寄せるか搬出していただくようお願いいたします。

(7) 「ナラ枯れ被害区域及び監視区域」について

檜山森林管理署は、「ナラ枯れ被害区域及び監視区域」に指定されていることから、ナラ枯れ被害防止対策を実施しています。

入札にあたっては下記アドレスにあります、北海道庁ホームページ「ナラ枯れ被害について」及び北海道森林管理局ホームページ「北海道森林管理局のナラ枯れ被害対策」をご確認ください。

【北海道庁ナラ枯れ被害対策について】

<https://www.pref.hokkaido.lg.jp/sr/srs/new23/206717.html>

【北海道森林管理局:北海道森林管理局のナラ枯れ被害対策】

<https://www.rinya.maff.go.jp/hokkaido/policy/conservation/naragare/naragare.html>

受託販売素材入札規定

1 入札方式

- (1) 入札は、投函入札とします。物件ごとに北海道木材産業協同組合連合会作成の入札用紙に物件ごとに別葉として、入札番号（物件番号）、入札金額、入札者住所・氏名・印等所定の事項を記入し投函入札して下さい。
- (2) 郵便入札の受付は、令和8年5月19日(火) 17時00分まで必着とします。二重封筒の表に「郵便入札」と朱書きし、配達証明をもって下記のところへ郵送願います。なお、「郵便入札」は、ご案内の受託販売先の「署名」を記入し、その封筒に入札書を入れて下さい。

※「宛先」	〒042-0935 函館市駒場町5番3号 森林林業振興会函館支所内 北海道木材産業協同組合連合会道南支部 あて
-------	---

2 入札保証金

- (1) 免除します。ただし、落札決定後、落札者が買受を取り消したときは、落札金額に消費税を加算した金額の5%を「違約金」として徴収します。
- (2) 買上代金請求後の買受け取消しは認めないこととします。

3 入札金額

- (1) 入札金額は、100円単位とし、端数がある場合は切り捨てとします。
- (2) 消費税10%は、代金請求の際にお買上げ代金に加算しますので、入札に当たっては消費税を含めない一物件当たりの金額で入札願います。
- (3) 有効札の最高値をもって落札とし、最高値が複数同額の場合は抽選により決定します。

4 入札物件

入札物件の数量、長級、径級、品等は全て明細書どおりとし、異義の申立ては受入れません。

5 代金の決済

お買上げ代金の決済期限は 令和8年6月1日(月) までとし、現金又は金融機関に保証された約束手形とします。

- (1) 約束手形の支払期日は、入札日から60日（令和8年7月18日）とし、約束手形の額面金額は、年利2.500%、期間50日の金利を含めた金額とします。
- (2) 約束手形の送付先は、〒060-0004 札幌市中央区北4条西5丁目1番地 北海道木材産業協同組合連合会とします。
- (3) お買い上げの納入が決済期限を遅延した時は、遅延日数1日につき、支払代金の11%（年率）を遅延金として徴収します。

6 物件の引渡

代金納入が確認された後、又は約束手形の振出日以降に速やかに通知します。

7 搬出期限

令和8年8月31日(月) とします。

8 搬出延滞料

搬出期限を延長しようとする場合は、事前に連絡すること。また、その場合は、搬出延滞料として当該延滞期間1日につき、搬出延滞物件に関わる販売代金の1000分の1に相当する金額を徴収します。

9 暴力団排除に関する誓約事項

入札参加者は、暴力団排除に関する誓約事項(別添)について、入札前に確認しなければならず入札書の提出をもってこれに同意したものとする。

暴力団排除に関する誓約事項(別添)について、虚偽又はこれに反する行為が認められた入札は無効となる。

10 入札参加資格

物品の製造契約、物品の購入契約及び役務等契約指名停止等措置要領(平成26年12月4日付け 林政政第338号林野庁長官通知)、「工事請負契約指名停止等措置要領の制定について」(昭和59年6月11日付け59林野経第156号林野庁長官通知)に基づき指名停止を受け、林産物売り払いに係る競争参加資格の制限を受けていない者としします。

11 その他

上記以外の事項については、道木連及び地元の商習慣によることとします。

12 代金振込先銀行

北洋銀行	札幌駅南口支店	(普)	0132529
北海道銀行	道庁支店	(普)	0677847
大地みらい信用金庫	札幌支店	(普)	0001352

口座名 北海道木材産業協同組合連合会
TEL 011-251-0683

13 問合わせ先

北海道木材産業協同組合連合会 (担当：辻ノ内常務理事)
TEL：011-251-0683 FAX：011-251-0684
道南支部 (担当：春山)
TEL：0138-83-8911 FAX：0138-52-1139

暴力団排除に関する誓約事項

当社（個人である場合は私、団体である場合は当団体）は、下記1及び2のいずれにも該当せず、また、将来においても該当しないことを誓約します。

この誓約が虚偽であり、又はこの誓約に反したことにより、当方が不利益を被ることとなっても、異議は一切申し立てません。

また、貴殿の求めに応じ、当方の役員名簿(有価証券報告書に記載したもの。ただし、有価証券報告書を作成していない場合は、役職名、氏名及び生年月日の一覧表)を警察に提示することについて同意します。

記

1 契約の相手方として不適当な者

- (1) 法人等(個人、法人又は団体をいう。)の役員等(個人である場合はその者、法人である場合は役員又は支店若しくは営業所(常時契約を締結する事務所をいう。)の代表者、団体である場合は、代表者、理事等、団体である場合は、代表者、理事等、その他経営に実質的に関与している者をいう。以下同じ。)が、暴力団(暴力団員による不当な行為の防止等に関する法律(平成3年法律第77号)第2条第2号に規定する暴力団をいう。以下同じ。)であるとき
- (2) 役員等が、自己、自社若しくは第三者の不正の利益を図る目的、又は第三者に損害を加える目的をもって、暴力団又は暴力団員を利用するなどしているとき
- (3) 役員等が、暴力団又は暴力団員に対して、資金等を供給し、又は便宜を供与するなど直接的あるいは積極的に暴力団の維持、運営に協力し、若しくは関与しているとき
- (4) 役員等が、暴力団又は暴力団員であることを知りながらこれを不当に利用するなどしているとき
- (5) 役員等が暴力団又は暴力団員と社会的に非難されるべき関係を有しているとき

2 契約の相手方として不適当な行為をする者

- (1) 暴力的な要求行為をする者
- (2) 法的に責任を超えた不当な要求行為を行なう者
- (3) 取引に関して脅迫的な言動をし、又は暴力を用いる行為を行なう者
- (4) 偽計又は威力を用いて契約担当者等の業務を妨害する行為を行なう者
- (5) その他各号に準ずる行為を行なう者

上記事項について、入札書の提出をもって誓約します。

令和8年度 第2回受託公売物件展示場所一覧表

入札予定日 令和8年5月20日

檜山森林管理署

管理署名	物件の展示場所		土場（入札番号）	樁	数量	備考
	森林事務所 （連絡先）	所在地				
檜山森林管理署 0139-64-3201	乙部森林事務所 0139-62-2361	乙部町 姫川	B 1 号土場（ 1号 ～ 3号）	3	404.842㎡	
			B 2 号土場（ 4号 ～ 6号）	3	290.220㎡	
			B 7 号土場（ 7号 ～ 9号）	3	427.122㎡	
			B 8 号土場（ 10号 ～ 12号）	3	637.521㎡	
			B 9 号土場（ 13号 ～ 19号）	7	798.812㎡	
			B 1 5 号土場（ 20号 ～ 21号）	2	177.940㎡	
	奥湯の岱森林事務所 0139-56-3020	上ノ国町 神明	B 1 号土場（ 22号 ～ 28号）	7	714.208㎡	
			B 2 号土場（ 29号 ）	1	82.333㎡	
				計	29	

現地物件熟覧ご希望の方は、森林管理署又は、森林事務所に連絡の上、鍵を借りて入林願います。
 なお、ご不明な点があれば下記の者へご連絡ください

公売物件実務担当：道南地方木材協会(担当:春山)
 TEL0138-83-8911 携帯(090-7510-2017)

檜山森林管理署販売物件一覧表

入札予定日

令和8年5月20日

物件番号	所在地	桝番号	樹種	本数	材積m ³	m ³ 廻り	主間伐別材径・長 換算率 搬出期限	摘要欄	応札枚数	開札結果	
										二番札	一番札
1	乙部町 姫川	07-B1-22	原料材N	層積	59.459		間伐材 2.40m 1 - 200 cm 0.632 令和8年8月31日				
	乙部町 姫川	07-B1-24	原料材N	層積	82.757		間伐材 2.40m 1 - 200 cm 0.632 令和8年8月31日				
	乙部町 姫川	07-B2-13	原料材N	層積	69.651		間伐材 2.40m 1 - 200 cm 0.632 令和8年8月31日				
	小計				211.867						
2	乙部町 姫川	07-B1-23	トドマツ	444	94.442	0.213	間伐材 3.65m 14 - 40 cm 令和8年8月31日				
	乙部町 姫川	07-B1-26	トドマツ	297	64.273	0.216	間伐材 3.65m 14 - 38 cm 令和8年8月31日				
	小計			741	158.715						
3	乙部町 姫川	07-B1-25	原料材L	層積	34.260		間伐材 2.40m 1 - 200 cm 0.581 令和8年8月31日				
4	乙部町 姫川	07-B4-7	トドマツ	579	137.576	0.238	間伐材 3.65m 14 - 40 cm 令和8年8月31日	価格見直し物件 生産月:10月			
5	乙部町 姫川	07-B4-23	ヒバ原料材	844	67.994	0.081	間伐材 2.40m 6 - 46 cm 令和8年8月31日	物件明細書では ストロープ原料材			
6	乙部町 姫川	07-B4-24	カラ原料材	層積	84.650		主伐材 2.40m 1 - 100 cm 0.597 令和8年8月31日				
7	乙部町 姫川	07-B7-5	トドマツ	628	115.332	0.184	間伐材 3.65m 14 - 42 cm 令和8年8月31日	再度価格見直し物件 生産月:7月			
	乙部町 姫川	07-B7-6	トドマツ	546	101.536	0.186	間伐材 3.65m 14 - 38 cm 令和8年8月31日	再度価格見直し物件 生産月:7月			
	小計			1,174	216.868						
8	乙部町 姫川	07-B7-9	低質材N (トドマツ)	400	76.169	0.190	間伐材 3.65m 13 - 36 cm 令和8年8月31日				
	乙部町 姫川	07-B7-10	低質材N (トドマツ)	345	60.913	0.177	間伐材 3.65m 14 - 38 cm 令和8年8月31日				
	小計			745	137.082						
9	乙部町 姫川	07-B7-11	カラマツ	281	73.172	0.260	間伐材 4.00m 14 - 42 cm 令和8年8月31日				

檜山森林管理署販売物件一覧表

入札予定日

令和8年5月20日

物件番号	所在地	桝番号	樹種	本数	材積m ³	m ³ 廻り	主間伐別材径換算搬出期限	摘要欄	応札枚数	開札結果	
										二番札	一番札
10	乙部町 姫川	07-B8-5	トドマツ	598	110.839	0.185	間伐材 3.65m 14 - 38 cm 令和8年8月31日	再度価格見直し物件 生産月:7月			
	乙部町 姫川	07-B8-6	トドマツ	640	116.594	0.182	間伐材 3.65m 14 - 40 cm 令和8年8月31日	再度価格見直し物件 生産月:7月			
	小計			1,238	227.433						
11	乙部町 姫川	07-B8-11	トドマツ	443	98.611	0.223	間伐材 3.65m 14 - 38 cm 令和8年8月31日				
	乙部町 姫川	07-B8-12	トドマツ	385	90.539	0.235	間伐材 3.65m 14 - 42 cm 令和8年8月31日				
	小計			828	189.150						
12	乙部町 姫川	07-B8-13	トドマツ	547	130.208	0.238	間伐材 3.65m 14 - 38 cm 令和8年8月31日				
	乙部町 姫川	07-B8-14	トドマツ	410	90.730	0.221	主伐材 3.65m 14 - 38 cm 令和8年8月31日				
	小計			957	220.938						
13	乙部町 姫川	07-B9-2	低質材N (トドマツ)	343	65.875	0.192	間伐材 3.65m 12 - 40 cm 令和8年8月31日				
14	乙部町 姫川	07-B9-3	トドマツ	358	94.651	0.264	間伐材 3.65m 14 - 40 cm 令和8年8月31日				
15	乙部町 姫川	07-B9-4	トドマツ	396	90.850	0.229	間伐材 3.65m 14 - 38 cm 令和8年8月31日				
	乙部町 姫川	07-B9-5	トドマツ	444	101.313	0.228	間伐材 3.65m 14 - 40 cm 令和8年8月31日				
	小計			840	192.163						
16	乙部町 姫川	07-B9-6	トドマツ	562	132.693	0.236	間伐材 3.65m 14 - 40 cm 令和8年8月31日				
17	乙部町 姫川	07-B9-7	低質材N (トドマツ)	434	78.104	0.180	間伐材 3.65m 13 - 40 cm 令和8年8月31日				
18	乙部町 姫川	07-B9-8	トドマツ	463	105.903	0.229	間伐材 3.65m 14 - 40 cm 令和8年8月31日				
19	乙部町 姫川	07-B9-9	トドマツ	590	129.423	0.219	間伐材 3.65m 14 - 38 cm 令和8年8月31日				

檜山森林管理署販売物件一覧表

入札予定日

令和8年5月20日

物件番号	所在地	桝番号	樹種	本数	材積m ³	m ³ 廻り	主間伐別材径換算率搬出期限	摘要欄	応札枚数	開札結果	
										二番札	一番札
20	乙部町 姫川	07-B15-2	原料材N	層積	73.898		間伐材 2.40m 1 - 200 cm 0.632 令和8年8月31日				
21	乙部町 姫川	07-B15-3	スギ原料材	層積	74.474		間伐材 2.40m 1 - 100 cm 0.700 令和8年8月31日				
	乙部町 姫川	07-B15-6	スギ原料材	層積	29.568		間伐材 2.40m 1 - 100 cm 0.700 令和8年8月31日				
	小計				104.042						
22	上ノ国町 神明	08-B1-1	トドマツ	454	95.327	0.210	主伐材 3.65m 14 - 38 cm 令和8年8月31日				
23	上ノ国町 神明	08-B1-2	トドマツ	478	101.435	0.212	主伐材 3.65m 14 - 40 cm 令和8年8月31日				
24	上ノ国町 神明	08-B1-3	トドマツ	623	106.307	0.171	間伐材 3.65m 14 - 38 cm 令和8年8月31日				
25	上ノ国町 神明	08-B1-4	トドマツ	529	94.690	0.179	主伐材 3.65m 14 - 38 cm 令和8年8月31日				
26	上ノ国町 神明	08-B1-5	トドマツ	717	123.466	0.172	主伐材 3.65m 14 - 38 cm 令和8年8月31日				
27	上ノ国町 神明	08-B1-6	低質材N (トドマツ)	678	111.658	0.165	間伐材 3.65m 14 - 38 cm 令和8年8月31日				
28	上ノ国町 神明	08-B1-7	低質材N (トドマツ)	422	81.325	0.193	主伐材 3.65m 13 - 38 cm 令和8年8月31日				
29	上ノ国町 神明	08-B2-1	トドマツ	432	82.333	0.191	間伐材 3.65m 14 - 36 cm 令和8年8月31日				
	計			15,310	3,532.998						

** 販売物件明細書 **

北海道森林管理局
釧路森林管理署

(単位:長径 m, 径級 cm, 材積 m³)

公表年度	公表回数	入札番号	評定番号
R	2	1	08-05-101

物件所在地	植番号	産地	樹種	林齢	材の区分	長径	径級	品等	本数	材積	単材積	摘要	
乙部森林事	07- B1-22	乙部	原料材N	60	原料材	2.40	1 ~ 200	原料材	0	59.459	0.000		
							樹種	計	0	59.459	0.000		
							植	計	0	59.459	0.000		
乙部森林事	07- B1-24	乙部	原料材N	60	原料材	2.40	1 ~ 200	原料材	0	82.757	0.000		
							樹種	計	0	82.757	0.000		
							植	計	0	82.757	0.000		
乙部森林事	07- B2-13	乙部	原料材N	60	原料材	2.40	1 ~ 200	原料材	0	69.651	0.000		
							樹種	計	0	69.651	0.000		
							植	計	0	69.651	0.000		
									評定番号計	0	211.867	0.000	

** 販売物件明細書 **

北海道森林管理局
釧路森林管理署

(単位:長径 m, 径級 cm, 材積 m³)

公表年度	公表回数	入札番号	評定番号
R	2	2	08-05-102

物件所在地	植番号	産地	樹種	林齢	材の区分	長径	径級	品等	本数	材積	単材積	摘要
乙部森林事	07- B1-23	乙部	トドマツ	60	一般材	3.65	14 ~ 18	込一般	94	9.669	0.103	
						3.65	20 ~ 22	込一般	129	20.818	0.161	
						3.65	24 ~ 28	込一般	146	35.809	0.245	
						3.65	30 ~ 38	込一般	74	27.562	0.372	
						3.65	40 ~ 40	込一般	1	0.584	0.584	
						樹種計						
植計									444	94.442	0.213	
乙部森林事	07- B1-26	乙部	トドマツ	60	一般材	3.65	14 ~ 18	込一般	43	4.628	0.108	
						3.65	20 ~ 22	込一般	90	14.504	0.161	
						3.65	24 ~ 28	込一般	123	29.966	0.244	
						3.65	30 ~ 38	込一般	41	15.175	0.370	
						樹種計						
植計									297	64.273	0.216	
評定番号計									741	158.715	0.214	

** 販売物件明細書 **

公売年度	公売回数	入札番号	評定番号
8	2	3	08-05-103

北海道森林管理局
樽山森林管理署

物件所在地		種番号	産地	樹種	林齢	材の区分	長級	径級	品等	本数	材積	単材積	摘 要
乙部森林事		07- B1-25	乙部	原料材 L	60	原料材	2.40	1 ~ 200	原料材	0	34.260	0.000	
								樹	種 計	0	34.260	0.000	
								植	計	0	34.260	0.000	
								評定番号	計	0	34.260	0.000	

(単位:長級 m, 径級 cm, 材積 m³)

** 販売物件明細書 **

公売年度	公売回数	入札番号	評定番号
8	2	4	08-05-104

北海道森林管理局
樽山森林管理署

物件所在地		種番号	産地	樹種	林齢	材の区分	長級	径級	品等	本数	材積	単材積	摘 要
乙部森林事		07- B4-7	乙部	トドマツ	60	一般材	3.65	14 ~ 18	込一般	97	10.366	0.107	
							3.65	20 ~ 22	込一般	134	21.703	0.162	
							3.65	24 ~ 28	込一般	205	50.204	0.245	
							3.65	30 ~ 38	込一般	142	54.719	0.385	
							3.65	40 ~ 40	込一般	1	0.584	0.584	
								樹	種 計	579	137.576	0.238	
								植	計	579	137.576	0.238	
								評定番号	計	579	137.576	0.238	

(単位:長級 m, 径級 cm, 材積 m³)

** 販売物件明細書 **

公売年度	公売回数	入札番号	評定番号
8	2	5	08-05-105

北海道森林管理局
樽山森林管理署

物件所在地		種番号	産地	樹種	林齢	材の区分	長級	径級	品等	本数	材積	単材積	摘 要
乙部森林事		07- B4-23	乙部	スト原料材	63	原料材	2.40	6 ~ 46	原料材	844	67.994	0.081	ヒバ原料材
								樹	種 計	844	67.994	0.081	
								植	計	844	67.994	0.081	
								評定番号	計	844	67.994	0.081	

(単位:長級 m, 径級 cm, 材積 m³)

** 販売物件明細書 **

北海道森林管理局
檜山森林管理署

公売年度	公売回数	入札番号	評定番号
8	2	6	08-05-106

物件所在地	棟番号	産地	樹種	林齢	材の区分	長級	径級	品等	本数	材積	単材積	摘 要	
												材積	材積 (m ³)
乙部森林事	07- B4-24	乙部	カラ原料材	68	原料材	2.40	1 ~ 100	原料材	0	84.650	0.000		
							樹種計	0	84.650	0.000			
							棟計	0	84.650	0.000			
評定番号計									0	84.650	0.000		

(単位:長級 m, 径級 cm, 材積 m³)

** 販売物件明細書 **

北海道森林管理局
檜山森林管理署

公売年度	公売回数	入札番号	評定番号
8	2	7	08-05-107

物件所在地	棟番号	産地	樹種	林齢	材の区分	長級	径級	品等	本数	材積	単材積	摘 要	
												材積	材積 (m ³)
乙部森林事	07- B7-5	乙部	トドマツ	60	一般材	3.65	14 ~ 18	込一般	185	19.457	0.105		
						3.65	20 ~ 22	込一般	216	34.605	0.160		
						3.65	24 ~ 28	込一般	177	42.510	0.240		
						3.65	30 ~ 36	込一般	47	16.948	0.361		
						3.65	40 ~ 42	込一般	3	1.812	0.604		
樹種計									628	115.332	0.184		
棟計									628	115.332	0.184		
乙部森林事	07- B7-6	乙部	トドマツ	60	一般材	3.65	14 ~ 18	込一般	159	16.727	0.105		
						3.65	20 ~ 22	込一般	194	30.959	0.160		
						3.65	24 ~ 28	込一般	136	32.967	0.242		
						3.65	30 ~ 38	込一般	57	20.883	0.366		
樹種計									546	101.536	0.186		
棟計									546	101.536	0.186		
評定番号計									1,174	216.868	0.185		

(単位:長級 m, 径級 cm, 材積 m³)

＊ ＊ 販売物件明細書 ＊ ＊

公売年度	公売回数	入札番号	評定番号
8	2	8	08-05-108

北海道森林管理局
檜山森林管理署

(単位：長径 m、径級 cm、材積 m³)

物件所在地	植番号	産地	樹種	林齢	材の区分	長級	径級	品等	本数	材積	単材積	摘 要
乙部森林事	07- B7-9	乙部	低質材N	60	低質材	3.65	13 ~ 18	低質材	116	12.049	0.104	
							20 ~ 36	低質材	284	64.120	0.226	
							樹種計		400	76.169	0.190	
		植		計				400	76.169	0.190		
乙部森林事	07- B7-10	乙部	低質材N	60	低質材	3.65	14 ~ 18	低質材	131	13.138	0.100	
							20 ~ 38	低質材	214	47.775	0.223	
							樹種計		345	60.913	0.177	
		植		計				345	60.913	0.177		
		評定番号計						745	137.082	0.184		

＊ ＊ 販売物件明細書 ＊ ＊

公売年度	公売回数	入札番号	評定番号
8	2	9	08-05-109

北海道森林管理局
檜山森林管理署

(単位：長径 m、径級 cm、材積 m³)

物件所在地	植番号	産地	樹種	林齢	材の区分	長級	径級	品等	本数	材積	単材積	摘 要
乙部森林事	07- B7-11	乙部	カラマツ	63	一般材	4.00	14 ~ 18	込一般	36	3.958	0.113	
							20 ~ 22	込一般	67	12.012	0.179	
							24 ~ 28	込一般	116	30.884	0.266	
							30 ~ 42	込一般	63	26.318	0.418	
		樹種計						281	73.172	0.260		
		植		計				281	73.172	0.260		
		評定番号計						281	73.172	0.260		

** 販売物件明細書 **

北海道森林管理局
樽山森林管理署

公売年度	公売回数	入札番号	評定番号
8	2	10	08-05-110

物件所在地		権番号	産地	樹種	林齢	材の区分	長級	径級	品等	本数	材積	単材積	摘要
(単位:長級 m, 径級 cm, 材積 m ³)													
乙部森林事		07- B8-5	乙部	トドマツ	60	一般材	3.65	14 ~ 18	込一般	166	18.033	0.109	
							3.65	20 ~ 22	込一般	211	33.999	0.161	
							3.65	24 ~ 28	込一般	172	40.394	0.235	
							3.65	30 ~ 38	込一般	49	18.413	0.376	
									樹種計	598	110.839	0.185	
									植	598	110.839	0.185	
乙部森林事		07- B8-6	乙部	トドマツ	60	一般材	3.65	14 ~ 18	込一般	233	23.576	0.101	
							3.65	20 ~ 22	込一般	175	27.937	0.160	
							3.65	24 ~ 28	込一般	165	39.417	0.239	
							3.65	30 ~ 38	込一般	66	25.080	0.380	
							3.65	40 ~ 40	込一般	1	0.584	0.584	
									樹種計	640	116.594	0.182	
									植	640	116.594	0.182	
									評定番号計	1,238	227.433	0.184	

** 販売物件明細書 **

北海道森林管理局
樽山森林管理署

公売年度	公売回数	入札番号	評定番号
8	2	11	08-05-111

物件所在地		権番号	産地	樹種	林齢	材の区分	長級	径級	品等	本数	材積	単材積	摘要
(単位:長級 m, 径級 cm, 材積 m ³)													
乙部森林事		07- B8-11	乙部	トドマツ	60	一般材	3.65	14 ~ 18	込一般	92	9.412	0.102	
							3.65	20 ~ 22	込一般	124	20.150	0.163	
							3.65	24 ~ 28	込一般	135	33.513	0.248	
							3.65	30 ~ 38	込一般	92	35.536	0.386	
									樹種計	443	98.611	0.223	
									植	443	98.611	0.223	
乙部森林事		07- B8-12	乙部	トドマツ	60	一般材	3.65	14 ~ 18	込一般	75	7.744	0.103	
							3.65	20 ~ 22	込一般	93	15.097	0.162	
							3.65	24 ~ 28	込一般	120	29.755	0.248	
							3.65	30 ~ 38	込一般	96	37.299	0.389	
							3.65	42 ~ 42	込一般	1	0.644	0.644	
									樹種計	385	90.539	0.235	
									植	385	90.539	0.235	
									評定番号計	828	189.150	0.228	

** 販売物件明細書 **

北海道森林管理局
檜山森林管理署

公売年度	公売回数	入札番号	評定番号
8	2	12	08-05-112

物件所在地		権番号	産地	樹種	林齢	材の区分	長級	径級	品等	本数	材積	単材積	摘 要
乙部森林事		07- B8-13	乙部	トドマツ	60	一般材	3.65	14 ~ 18	込一般	81	8.448	0.104	
							3.65	20 ~ 22	込一般	131	21.327	0.163	
							3.65	24 ~ 28	込一般	196	47.466	0.242	
							3.65	30 ~ 38	込一般	139	52.967	0.381	
								樹種計		547	130.208	0.238	
								植 計		547	130.208	0.238	
乙部森林事		07- B8-14	乙部	トドマツ	98	一般材	3.65	14 ~ 18	込一般	63	6.420	0.102	
							3.65	20 ~ 22	込一般	112	18.057	0.161	
							3.65	24 ~ 28	込一般	165	39.575	0.240	
							3.65	30 ~ 38	込一般	70	26.678	0.381	
								樹種計		410	90.730	0.221	
								植 計		410	90.730	0.221	
								評定番号計		957	220.938	0.231	

(単位: 長級 m, 径級 cm, 材積 m³)

** 販売物件明細書 **

北海道森林管理局
檜山森林管理署

公売年度	公売回数	入札番号	評定番号
8	2	13	08-05-113

物件所在地		権番号	産地	樹種	林齢	材の区分	長級	径級	品等	本数	材積	単材積	摘 要
乙部森林事		07- B9-2	乙部	低質材N	60	低質材	3.65	12 ~ 18	低質材	108	11.097	0.103	
							3.65	20 ~ 40	低質材	235	54.778	0.233	
								樹種計		343	65.875	0.192	
								植 計		343	65.875	0.192	
								評定番号計		343	65.875	0.192	

(単位: 長級 m, 径級 cm, 材積 m³)

** 販売物件明細書 **

公売年度	公売回数	入札番号	評定番号
8	2	14	08-05-114

北海道森林管理局
釧路森林管理署

(単位:長級 m, 径級 cm, 材積 m³)

物件所在地	権番号	産地	樹種	林齢	材の区分	長級	径級	品等	本数	材積	単材積	摘要
乙部森林事	07- B9-3	乙部	トドマツ	60	一般材	3.65	14 ~ 18	込一般	47	4.870	0.104	
						3.65	20 ~ 22	込一般	65	10.668	0.164	
						3.65	24 ~ 28	込一般	124	31.127	0.251	
						3.65	30 ~ 38	込一般	121	47.402	0.392	
						3.65	40 ~ 40	込一般	1	0.584	0.584	
					樹種計			358	94.651	0.264		
					植			358	94.651	0.264		
					評定番号計			358	94.651	0.264		

** 販売物件明細書 **

公売年度	公売回数	入札番号	評定番号
8	2	15	08-05-115

北海道森林管理局
釧路森林管理署

(単位:長級 m, 径級 cm, 材積 m³)

物件所在地	権番号	産地	樹種	林齢	材の区分	長級	径級	品等	本数	材積	単材積	摘要
乙部森林事	07- B9-4	乙部	トドマツ	60	一般材	3.65	14 ~ 18	込一般	79	8.145	0.103	
						3.65	20 ~ 22	込一般	95	15.451	0.163	
						3.65	24 ~ 28	込一般	134	33.067	0.247	
						3.65	30 ~ 38	込一般	88	34.187	0.388	
											樹種計	
					植			396	90.850	0.229		
乙部森林事	07- B9-5	乙部	トドマツ	60	一般材	3.65	14 ~ 18	込一般	86	8.829	0.103	
						3.65	20 ~ 22	込一般	113	18.203	0.161	
						3.65	24 ~ 28	込一般	146	35.587	0.244	
						3.65	30 ~ 38	込一般	95	36.358	0.383	
						3.65	40 ~ 40	込一般	4	2.336	0.584	
					樹種計			444	101.313	0.228		
					植			444	101.313	0.228		
					評定番号計			840	192.163	0.229		

** 販売物件明細書 **

公売年度	8	公売回数	2	入札番号	15	評定番号	08-05-116
------	---	------	---	------	----	------	-----------

北海道森林管理局
樽山森林管理署

物件所在地	棟番号	産地	樹種	林齢	材の区分	長級	径級	品等	本数	材積	単材積	摘要
乙部森林事	07- B9-6	乙部	トドマツ	60	一般材	3.65	14 ~ 18	込一般	122	12.681	0.104	
						3.65	20 ~ 22	込一般	123	19.725	0.160	
						3.65	24 ~ 28	込一般	171	41.630	0.243	
						3.65	30 ~ 38	込一般	144	57.489	0.399	
						3.65	40 ~ 40	込一般	2	1.168	0.584	
					樹種計			562	132.693	0.236		
					榎計			562	132.693	0.236		
					評定番号計			562	132.693	0.236		

(単位:長級 m, 径級 cm, 材積 m³)

** 販売物件明細書 **

公売年度	8	公売回数	2	入札番号	17	評定番号	08-05-117
------	---	------	---	------	----	------	-----------

北海道森林管理局
樽山森林管理署

物件所在地	棟番号	産地	樹種	林齢	材の区分	長級	径級	品等	本数	材積	単材積	摘要
乙部森林事	07- B9-7	乙部	低質材N	60	低質材	3.65	13 ~ 18	低質材	153	15.451	0.101	
						3.65	20 ~ 40	低質材	281	62.653	0.223	
								樹種計	434	78.104	0.180	
									434	78.104	0.180	
									434	78.104	0.180	
									434	78.104	0.180	

(単位:長級 m, 径級 cm, 材積 m³)

** 販売物件明細書 **

公売年度	8	公売回数	2	入札番号	18	評定番号	08-05-118
------	---	------	---	------	----	------	-----------

北海道森林管理局
樽山森林管理署

物件所在地	棟番号	産地	樹種	林齢	材の区分	長級	径級	品等	本数	材積	単材積	摘要
乙部森林事	07- B9-8	乙部	トドマツ	60	一般材	3.65	14 ~ 18	込一般	97	9.589	0.099	
						3.65	20 ~ 22	込一般	108	17.287	0.160	
						3.65	24 ~ 28	込一般	144	35.212	0.245	
						3.65	30 ~ 38	込一般	113	43.231	0.383	
						3.65	40 ~ 40	込一般	1	0.584	0.584	
					樹種計			463	105.903	0.229		
					榎計			463	105.903	0.229		
					評定番号計			463	105.903	0.229		

(単位:長級 m, 径級 cm, 材積 m³)

** 販売物件明細書 **

北海道森林管理局
釧路森林管理署

公売年度	公売回数	入札番号	評定番号
8	2	19	08-05-119

物件所在地	植番号	産地	樹種	林齢	材の区分	長級	径級	品等	本数	材積	単材積	(単位:長級 m, 径級 cm, 材積 m ³)	
												摘要	摘要
乙部森林事	07- B9-9	乙部	トドマツ	60	一般材	3.65	14 ~ 18	込一般	135	14.027	0.104		
							20 ~ 22	込一般	140	22.734	0.162		
							24 ~ 28	込一般	193	46.887	0.243		
							30 ~ 38	込一般	122	45.776	0.375		
							樹種	計	590	129.423	0.219		
							植	計	590	129.423	0.219		
							評定番号	計	590	129.423	0.219		

** 販売物件明細書 **

北海道森林管理局
釧路森林管理署

公売年度	公売回数	入札番号	評定番号
8	2	20	08-05-120

物件所在地	植番号	産地	樹種	林齢	材の区分	長級	径級	品等	本数	材積	単材積	(単位:長級 m, 径級 cm, 材積 m ³)	
												摘要	摘要
乙部森林事	07- B15-2	乙部	原料材N	60	原料材	2.40	1 ~ 200	原料材	0	73.898	0.000		
							樹種	計	0	73.898	0.000		
							植	計	0	73.898	0.000		
							評定番号	計	0	73.898	0.000		

** 販売物件明細書 **

北海道森林管理局
釧路森林管理署

公売年度	公売回数	入札番号	評定番号
8	2	21	08-05-121

物件所在地	植番号	産地	樹種	林齢	材の区分	長級	径級	品等	本数	材積	単材積	(単位:長級 m, 径級 cm, 材積 m ³)	
												摘要	摘要
乙部森林事	07- B15-3	乙部	スギ原料材	60	原料材	2.40	1 ~ 100	原料材	0	74.474	0.000		
							樹種	計	0	74.474	0.000		
							植	計	0	74.474	0.000		
乙部森林事	07- B15-6	乙部	スギ原料材	60	原料材	2.40	1 ~ 100	原料材	0	29.568	0.000		
							樹種	計	0	29.568	0.000		
							植	計	0	29.568	0.000		
							評定番号	計	0	104.042	0.000		

** 販売物件明細書 **

公売年度	公売回数	入札番号	評定番号
8	2	22	08-05-122

北海道森林管理局
檜山森林管理署

物件所在地	権番号	産地	樹種	林齢	材の区分	長級	径級	品等	本数	材積	単材積	(単位:長級 m, 径級 cm, 材積 m ³)	
												摘	要
奥湯の岱森	08-B1-1	奥湯の岱	トドマツ	72	一般材	3.65	14 ~ 18	込一般	115	12.148	0.106		
						3.65	20 ~ 22	込一般	130	20.902	0.161		
						3.65	24 ~ 28	込一般	132	32.162	0.244		
						3.65	30 ~ 38	込一般	77	30.115	0.391		
							樹種計		454	95.327	0.210		
			植				454	95.327	0.210				
							評定番号計		454	95.327	0.210		

** 販売物件明細書 **

公売年度	公売回数	入札番号	評定番号
8	2	23	08-05-123

北海道森林管理局
檜山森林管理署

物件所在地	権番号	産地	樹種	林齢	材の区分	長級	径級	品等	本数	材積	単材積	(単位:長級 m, 径級 cm, 材積 m ³)	
												摘	要
奥湯の岱森	08-B1-2	奥湯の岱	トドマツ	72	一般材	3.65	14 ~ 18	込一般	133	13.792	0.104		
						3.65	20 ~ 22	込一般	139	22.123	0.159		
						3.65	24 ~ 28	込一般	104	25.419	0.244		
						3.65	30 ~ 38	込一般	101	39.517	0.391		
						3.65	40 ~ 40	込一般	1	0.584	0.584		
			樹種計				478	101.435	0.212				
			植				478	101.435	0.212				
							評定番号計		478	101.435	0.212		

** 販売物件明細書 **

公売年度	公売回数	入札番号	評定番号
8	2	24	08-05-124

北海道森林管理局
檜山森林管理署

物件所在地	権番号	産地	樹種	林齢	材の区分	長級	径級	品等	本数	材積	単材積	(単位:長級 m, 径級 cm, 材積 m ³)	
												摘	要
奥湯の岱森	08-B1-3	奥湯の岱	トドマツ	70	一般材	3.65	14 ~ 18	込一般	231	24.063	0.104		
						3.65	20 ~ 22	込一般	213	34.229	0.161		
						3.65	24 ~ 28	込一般	140	33.267	0.238		
						3.65	30 ~ 38	込一般	39	14.748	0.378		
							樹種計		623	106.307	0.171		
			植				623	106.307	0.171				
							評定番号計		623	106.307	0.171		

** 販売物件明細書 **

公売年度	公売回数	入札番号	評定番号
8	2	25	08-05-125

北海道森林管理局
釧路森林管理署

物件所在地	種番号	産地	樹種	林齢	材の区分	長級	径級	品等	本数	材積	単材積	摘 要
奥湯の岱森	08- B1-4	奥湯の岱	トドマツ	71	一般材	3.65	14 ~ 18	込一般	198	20.406	0.103	
						3.65	20 ~ 22	込一般	157	25.402	0.162	
						3.65	24 ~ 28	込一般	119	28.066	0.236	
						3.65	30 ~ 38	込一般	55	20.816	0.378	
					樹種計			529	94.690	0.179		
					植			529	94.690	0.179		
					評定番号計			529	94.690	0.179		

(単位:長級 m, 径級 cm, 材積 m³)

** 販売物件明細書 **

公売年度	公売回数	入札番号	評定番号
8	2	26	08-05-126

北海道森林管理局
釧路森林管理署

物件所在地	種番号	産地	樹種	林齢	材の区分	長級	径級	品等	本数	材積	単材積	摘 要
奥湯の岱森	08- B1-5	奥湯の岱	トドマツ	71	一般材	3.65	14 ~ 18	込一般	271	27.150	0.100	
						3.65	20 ~ 22	込一般	218	34.866	0.160	
						3.65	24 ~ 28	込一般	172	40.932	0.238	
						3.65	30 ~ 38	込一般	56	20.518	0.366	
					樹種計			717	123.466	0.172		
					植			717	123.466	0.172		
					評定番号計			717	123.466	0.172		

(単位:長級 m, 径級 cm, 材積 m³)

** 販売物件明細書 **

公売年度	公売回数	入札番号	評定番号
8	2	27	08-05-127

北海道森林管理局
釧路森林管理署

物件所在地	種番号	産地	樹種	林齢	材の区分	長級	径級	品等	本数	材積	単材積	摘 要
奥湯の岱森	08- B1-6	奥湯の岱	低質材N	70	低質材	3.65	14 ~ 18	低質材	306	30.362	0.099	
						3.65	20 ~ 38	低質材	372	81.296	0.219	
							樹種計	678	111.658	0.165		
					植			678	111.658	0.165		
					評定番号計			678	111.658	0.165		

(単位:長級 m, 径級 cm, 材積 m³)

* * 販売物件明細書 * *

北海道森林管理局
樽山森林管理署

公売年度	公売回数	入札番号	評定番号
8	2	28	08-05-128

物件所在地	植番号	産地	樹種	林齢	材の区分	長級	径級	品等	本数	材積	単材積	摘 要
奥湯の岱森	08- B1-7	奥湯の岱	低質材 N	71	低質材	3.65	13 ~ 18	低質材	137	13.903	0.101	
						3.65	20 ~ 38	低質材	285	67.422	0.237	
						樹種計			422	81.325	0.193	
植			植			422	81.325	0.193				
評定番号計			評定番号計			422	81.325	0.193				

(単位: 長級 m, 径級 cm, 材積 m³)

* * 販売物件明細書 * *

北海道森林管理局
樽山森林管理署

公売年度	公売回数	入札番号	評定番号
8	2	29	08-05-129

物件所在地	植番号	産地	樹種	林齢	材の区分	長級	径級	品等	本数	材積	単材積	摘 要
奥湯の岱森	08- B2-1	奥湯の岱	トドマツ	70	一般材	3.65	14 ~ 18	込一般	113	11.991	0.106	
						3.65	20 ~ 22	込一般	149	23.924	0.161	
						3.65	24 ~ 28	込一般	126	30.037	0.238	
						3.65	30 ~ 36	込一般	44	16.381	0.372	
						樹種計			432	82.333	0.191	
植			植			432	82.333	0.191				
評定番号計			評定番号計			432	82.333	0.191				

(単位: 長級 m, 径級 cm, 材積 m³)

入札番号	2	樺番号	07-B1-23
所在地	姫川	樹種	トドマツ
長級	径級	本数	材積
3.65	14	13	0.936
	16	33	3.069
	18	48	5.664
	20	65	9.490
	22	64	11.328
	24	49	10.290
	26	57	14.079
	28	40	11.440
	30	31	10.199
	32	27	10.098
	34	7	2.954
	36	8	3.784
	38	1	0.527
	40	1	0.584
	計		444

入札番号	2	樺番号	07-B1-26
所在地	姫川	樹種	トドマツ
長級	径級	本数	材積
3.65	14	1	0.072
	16	16	1.488
	18	26	3.068
	20	46	6.716
	22	44	7.788
	24	46	9.660
	26	44	10.868
	28	33	9.438
	30	21	6.909
	32	9	3.366
	34	7	2.954
	36	3	1.419
	38	1	0.527
計		297	64.273

入札番号	4	樺番号	07-B4-7
所在地	姫川	樹種	トドマツ
長級	径級	本数	材積
3.65	14	5	0.360
	16	34	3.162
	18	58	6.844
	20	65	9.490
	22	69	12.213
	24	77	16.170
	26	66	16.302
	28	62	17.732
	30	57	18.753
	32	37	13.838
	34	24	10.128
	36	12	5.676
	38	12	6.324
	40	1	0.584
計		579	137.576

入札番号	7	樺番号	07-B7-5
所在地	姫川	樹種	トドマツ
長級	径級	本数	材積
3.65	14	13	0.936
	16	71	6.603
	18	101	11.918
	20	117	17.082
	22	99	17.523
	24	78	16.380
	26	56	13.832
	28	43	12.298
	30	27	8.883
	32	11	4.114
	34	6	2.532
	36	3	1.419
	40	2	1.168
	42	1	0.644
	計		628

入札番号	7	樺番号	07-B7-6
所在地	姫川	樹種	トドマツ
長級	径級	本数	材積
3.65	14	10	0.720
	16	63	5.859
	18	86	10.148
	20	109	15.914
	22	85	15.045
	24	58	12.180
	26	39	9.633
	28	39	11.154
	30	27	8.883
	32	17	6.358
	34	11	4.642
	36	1	0.473
	38	1	0.527
	計		546

入札番号	8	樺番号	07-B7-9
所在地	姫川	樹種	低質材N
長級	径級	本数	材積
3.65	13	2	0.124
	14	12	0.864
	16	39	3.627
	18	63	7.434
	20	71	10.366
	22	60	10.620
	24	50	10.500
	26	32	7.904
	28	27	7.722
	30	16	5.264
	32	10	3.740
34	10	4.220	
36	8	3.784	
計		400	76.169

入札番号	8	桧番号	07-B7-10
所在地	姫川	樹種	低質材N
長級	径級	本数	材積
3.65	14	20	1.440
	16	56	5.208
	18	55	6.490
	20	44	6.424
	22	51	9.027
	24	41	8.610
	26	29	7.163
	28	17	4.862
	30	16	5.264
	32	9	3.366
	34	6	2.532
	38	1	0.527
	計		345

入札番号	9	桧番号	07-B7-11
所在地	姫川	樹種	カラマツ
長級	径級	本数	材積
4.00	14	6	0.468
	16	10	1.020
	18	19	2.470
	20	29	4.640
	22	38	7.372
	24	45	10.350
	26	40	10.800
	28	31	9.734
	30	24	8.640
	32	20	8.200
	34	12	5.544
	36	4	2.072
	38	2	1.156
42	1	0.706	
計		281	73.172

入札番号	10	桧番号	07-B8-5
所在地	姫川	樹種	トドマツ
長級	径級	本数	材積
3.65	14	5	0.360
	16	53	4.929
	18	108	12.744
	20	108	15.768
	22	103	18.231
	24	86	18.060
	26	58	14.326
	28	28	8.008
	30	20	6.580
	32	16	5.984
	34	8	3.376
	36	3	1.419
	38	2	1.054
計		598	110.839

入札番号	10	桧番号	07-B8-6
所在地	姫川	樹種	トドマツ
長級	径級	本数	材積
3.65	14	33	2.376
	16	96	8.928
	18	104	12.272
	20	98	14.308
	22	77	13.629
	24	72	15.120
	26	59	14.573
	28	34	9.724
	30	31	10.199
	32	15	5.610
	34	9	3.798
	36	6	2.838
	38	5	2.635
40	1	0.584	
計		640	116.594

入札番号	11	桧番号	07-B8-11
所在地	姫川	樹種	トドマツ
長級	径級	本数	材積
3.65	14	14	1.008
	16	32	2.976
	18	46	5.428
	20	58	8.468
	22	66	11.682
	24	45	9.450
	26	43	10.621
	28	47	13.442
	30	33	10.857
	32	25	9.350
	34	19	8.018
	36	11	5.203
	38	4	2.108
計		443	98.611

入札番号	11	桧番号	07-B8-12
所在地	姫川	樹種	トドマツ
長級	径級	本数	材積
3.65	14	11	0.792
	16	24	2.232
	18	40	4.720
	20	44	6.424
	22	49	8.673
	24	38	7.980
	26	43	10.621
	28	39	11.154
	30	33	10.857
	32	30	11.220
	34	15	6.330
	36	11	5.203
	38	7	3.689
42	1	0.644	
計		385	90.539

入札番号	12	樺番号	07-B8-13
所在地	姫川	樹種	トドマツ
長級	径級	本数	材積
3.65	14	10	0.720
	16	26	2.418
	18	45	5.310
	20	60	8.760
	22	71	12.567
	24	73	15.330
	26	78	19.266
	28	45	12.870
	30	55	18.095
	32	40	14.960
	34	24	10.128
	36	14	6.622
	38	6	3.162
	計		547

入札番号	12	樺番号	07-B8-14
所在地	姫川	樹種	トドマツ
長級	径級	本数	材積
3.65	14	9	0.648
	16	24	2.232
	18	30	3.540
	20	57	8.322
	22	55	9.735
	24	73	15.330
	26	53	13.091
	28	39	11.154
	30	32	10.528
	32	16	5.984
	34	10	4.220
	36	7	3.311
	38	5	2.635
	計		410

入札番号	13	樺番号	07-B9-2
所在地	姫川	樹種	低質材N
長級	径級	本数	材積
3.65	12	1	0.053
	13	1	0.062
	14	6	0.432
	16	50	4.650
	18	50	5.900
	20	56	8.176
	22	44	7.788
	24	40	8.400
	26	23	5.681
	28	29	8.294
	30	20	6.580
	32	11	4.114
	34	4	1.688
	36	4	1.892
	38	3	1.581
	40	1	0.584
	計		343

入札番号	14	樺番号	07-B9-3
所在地	姫川	樹種	トドマツ
長級	径級	本数	材積
3.65	14	6	0.432
	16	16	1.488
	18	25	2.950
	20	27	3.942
	22	38	6.726
	24	35	7.350
	26	43	10.621
	28	46	13.156
	30	39	12.831
	32	32	11.968
	34	29	12.238
	36	13	6.149
	38	8	4.216
	40	1	0.584
計		358	94.651

入札番号	15	樺番号	07-B9-4
所在地	姫川	樹種	トドマツ
長級	径級	本数	材積
3.65	14	12	0.864
	16	25	2.325
	18	42	4.956
	20	44	6.424
	22	51	9.027
	24	43	9.030
	26	51	12.597
	28	40	11.440
	30	31	10.199
	32	23	8.602
	34	20	8.440
	36	8	3.784
	38	6	3.162
	計		396

入札番号	15	樺番号	07-B9-5
所在地	姫川	樹種	トドマツ
長級	径級	本数	材積
3.65	14	14	1.008
	16	27	2.511
	18	45	5.310
	20	58	8.468
	22	55	9.735
	24	55	11.550
	26	51	12.597
	28	40	11.440
	30	40	13.160
	32	25	9.350
	34	12	5.064
	36	13	6.149
	38	5	2.635
	40	4	2.336
計		444	101.313

入札番号	16	桧番号	07-B9-6
所在地	姫川	樹種	トドマツ
長級	径級	本数	材積
3.65	14	15	1.080
	16	41	3.813
	18	66	7.788
	20	66	9.636
	22	57	10.089
	24	67	14.070
	26	56	13.832
	28	48	13.728
	30	46	15.134
	32	31	11.594
	34	32	13.504
	36	22	10.406
	38	13	6.851
	40	2	1.168
計		562	132.693

入札番号	17	桧番号	07-B9-7
所在地	姫川	樹種	低質材N
長級	径級	本数	材積
3.65	13	2	0.124
	14	21	1.512
	16	61	5.673
	18	69	8.142
	20	60	8.760
	22	69	12.213
	24	44	9.240
	26	39	9.633
	28	29	8.294
	30	21	6.909
	32	12	4.488
	34	6	2.532
	40	1	0.584
	計		434

入札番号	18	桧番号	07-B9-8
所在地	姫川	樹種	トドマツ
長級	径級	本数	材積
3.65	14	17	1.224
	16	43	3.999
	18	37	4.366
	20	59	8.614
	22	49	8.673
	24	56	11.760
	26	44	10.868
	28	44	12.584
	30	40	13.160
	32	38	14.212
	34	20	8.440
	36	9	4.257
	38	6	3.162
	40	1	0.584
計		463	105.903

入札番号	19	桧番号	07-B9-9
所在地	姫川	樹種	トドマツ
長級	径級	本数	材積
3.65	14	18	1.296
	16	43	3.999
	18	74	8.732
	20	66	9.636
	22	74	13.098
	24	76	15.960
	26	65	16.055
	28	52	14.872
	30	48	15.792
	32	42	15.708
	34	19	8.018
	36	11	5.203
	38	2	1.054
	計		590

入札番号	22	桧番号	08-B1-1
所在地	神明	樹種	トドマツ
長級	径級	本数	材積
3.65	14	7	0.504
	16	44	4.092
	18	64	7.552
	20	68	9.928
	22	62	10.974
	24	52	10.920
	26	42	10.374
	28	38	10.868
	30	27	8.883
	32	21	7.854
	34	13	5.486
	36	10	4.730
	38	6	3.162
	計		454

入札番号	23	桧番号	08-B1-2
所在地	神明	樹種	トドマツ
長級	径級	本数	材積
3.65	14	12	0.864
	16	54	5.022
	18	67	7.906
	20	80	11.680
	22	59	10.443
	24	41	8.610
	26	31	7.657
	28	32	9.152
	30	30	9.870
	32	29	10.846
	34	23	9.706
	36	17	8.041
	38	2	1.054
	40	1	0.584
計		478	101.435

入札番号	24	樺番号	08-B1-3
所在地	神明	樹種	トドマツ
長級	径級	本数	材積
3.65	14	20	1.440
	16	91	8.463
	18	120	14.160
	20	112	16.352
	22	101	17.877
	24	65	13.650
	26	47	11.609
	28	28	8.008
	30	13	4.277
	32	18	6.732
	34	3	1.266
	36	3	1.419
	38	2	1.054
	計		623

入札番号	25	樺番号	08-B1-4
所在地	神明	樹種	トドマツ
長級	径級	本数	材積
3.65	14	23	1.656
	16	76	7.068
	18	99	11.682
	20	77	11.242
	22	80	14.160
	24	58	12.180
	26	40	9.880
	28	21	6.006
	30	23	7.567
	32	15	5.610
	34	10	4.220
	36	5	2.365
	38	2	1.054
	計		529

入札番号	26	樺番号	08-B1-5
所在地	神明	樹種	トドマツ
長級	径級	本数	材積
3.65	14	43	3.096
	16	114	10.602
	18	114	13.452
	20	120	17.520
	22	98	17.346
	24	82	17.220
	26	52	12.844
	28	38	10.868
	30	29	9.541
	32	13	4.862
	34	11	4.642
	36	2	0.946
	38	1	0.527
	計		717

入札番号	27	樺番号	08-B1-6
所在地	神明	樹種	低質材N
長級	径級	本数	材積
3.65	14	51	3.672
	16	136	12.648
	18	119	14.042
	20	103	15.038
	22	81	14.337
	24	59	12.390
	26	49	12.103
	28	26	7.436
	30	23	7.567
	32	18	6.732
	34	10	4.220
	36	2	0.946
	38	1	0.527
	計		678

入札番号	28	樺番号	08-B1-7
所在地	神明	樹種	低質材N
長級	径級	本数	材積
3.65	13	3	0.186
	14	20	1.440
	16	47	4.371
	18	67	7.906
	20	72	10.512
	22	40	7.080
	24	42	8.820
	26	45	11.115
	28	31	8.866
	30	18	5.922
	32	17	6.358
	34	15	6.330
	36	4	1.892
	38	1	0.527
計		422	81.325

入札番号	29	樺番号	08-B2-1	
所在地	神明	樹種	トドマツ	
長級	径級	本数	材積	
3.65	14	8	0.576	
	16	39	3.627	
	18	66	7.788	
	20	79	11.534	
	22	70	12.390	
	24	62	13.020	
	26	33	8.151	
	28	31	8.866	
	30	20	6.580	
	32	10	3.740	
	34	11	4.642	
	36	3	1.419	
	計		432	82.333

土場位置図

物件の所在：北海道爾志郡乙部町
 檜山森林管理署 乙部担当区

縮尺：1/50,000

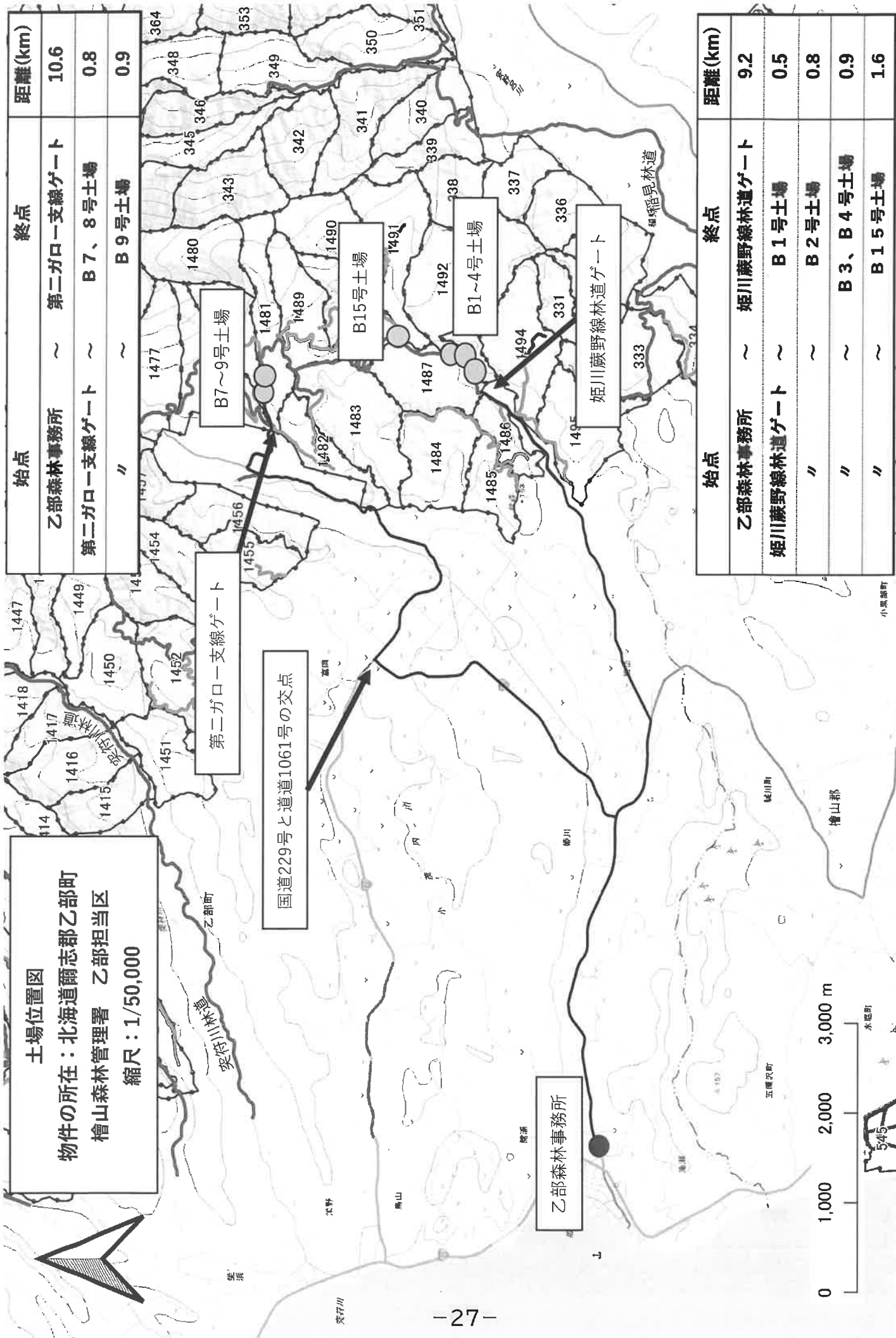

始点	終点	距離(km)
乙部森林事務所	第二ガロ一支線ゲート	10.6
第二ガロ一支線ゲート	B7、8号土場	0.8
〃	B9号土場	0.9

始点	終点	距離(km)
乙部森林事務所	姫川蕨野緑林道ゲート	9.2
姫川蕨野緑林道ゲート	B1号土場	0.5
〃	B2号土場	0.8
〃	B3、B4号土場	0.9
〃	B15号土場	1.6

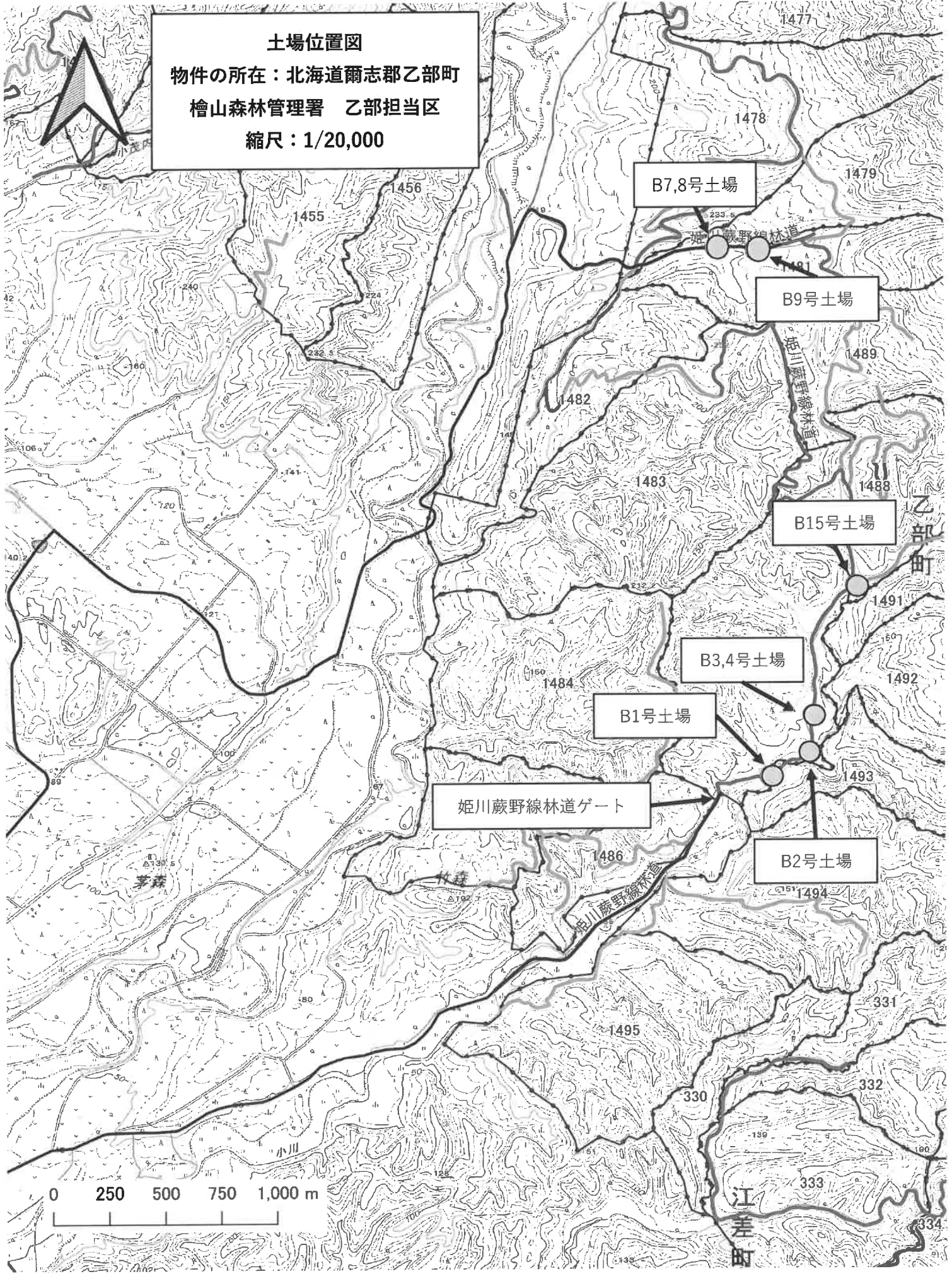

土場位置図
物件の所在：北海道爾志郡乙部町
檜山森林管理署 乙部担当区
縮尺：1/20,000

0 250 500 750 1,000 m

桤位置図

07-B1号土場～07-B2号土場

- 物件番号 (単桤)
- 物件番号 (合桤)

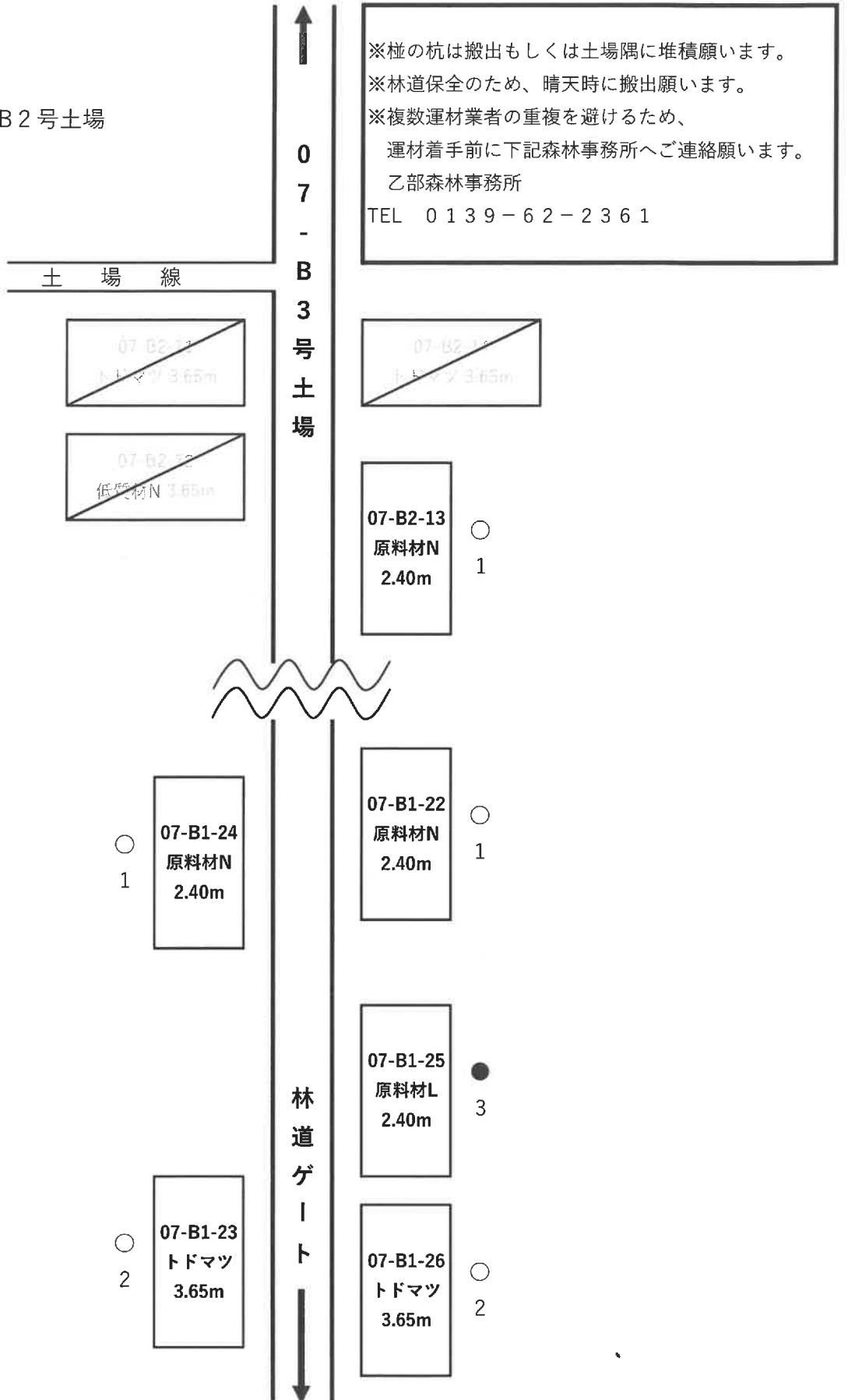

桧位置図

07-B4 号土場

- 物件番号 (単桧)
- 物件番号 (合桧)

※桧の杭は搬出もしくは土場隅に堆積願います。
 ※林道保全のため、晴天時に搬出願います。
 ※複数運材業者の重複を避けるため、
 運材着手前に下記森林事務所へご連絡願います。
 乙部森林事務所
 TEL 0139-62-2361

林道ゲート

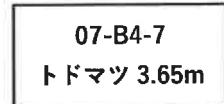
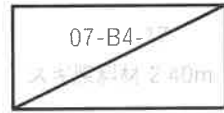

● ※価格見直し
4

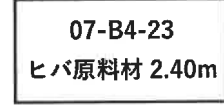
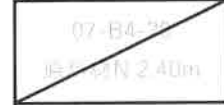
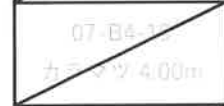
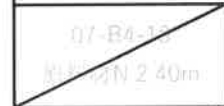

● 5

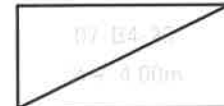
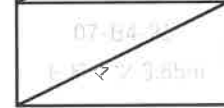
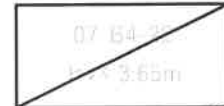

● 6

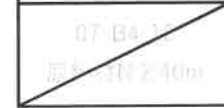

桤位置図

07-B7・8号土場

- 物件番号 (単桤)
- 物件番号 (合桤)

※再度価格見直し

※再度価格見直し

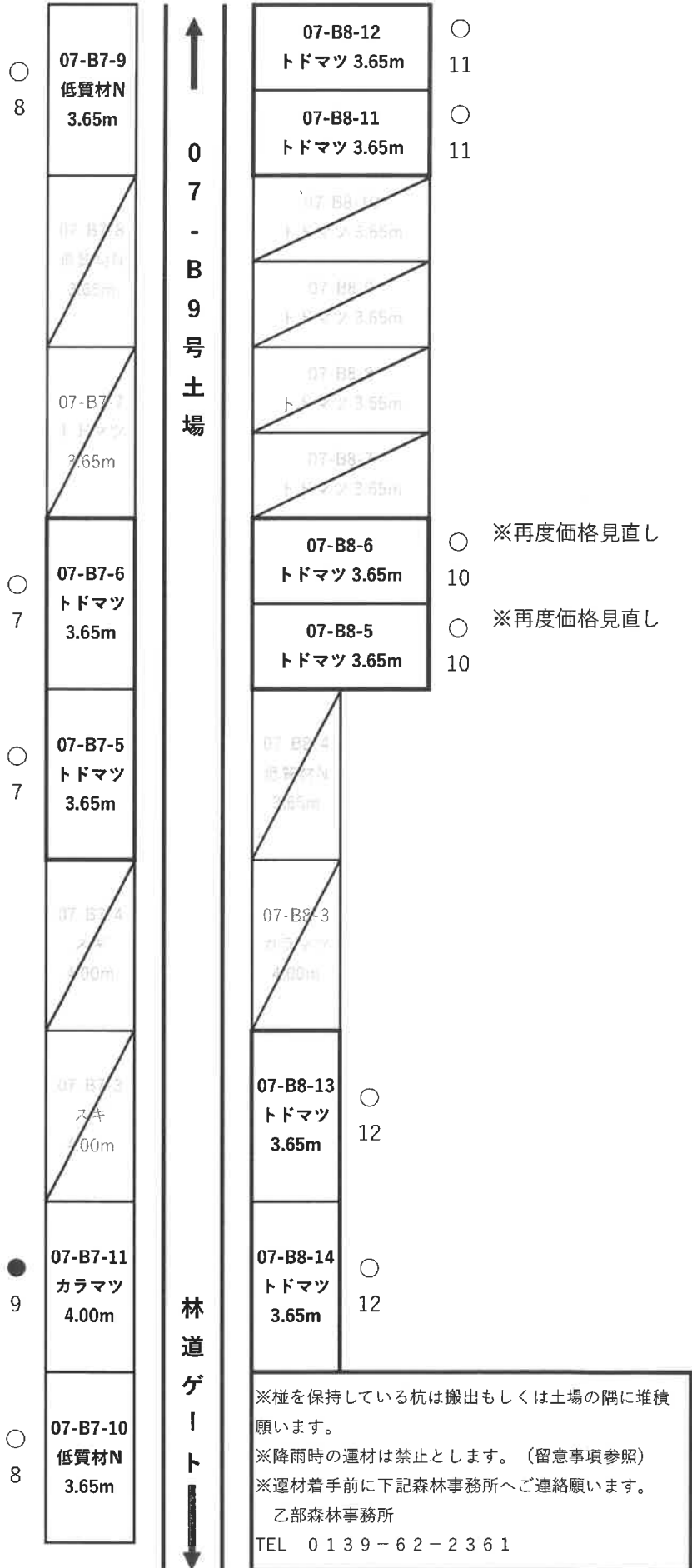

桧位置図

07-B9号土場

- 物件番号 (単桧)
- 物件番号 (合桧)

※桧の杭は搬出もしくは土場隅に堆積願います。
 ※林道保全のため、晴天時に搬出願います。
 ※複数運材業者の重複を避けるため、
 運材着手前に下記森林事務所へご連絡願います。
 乙部森林事務所
 TEL 0139-62-2361

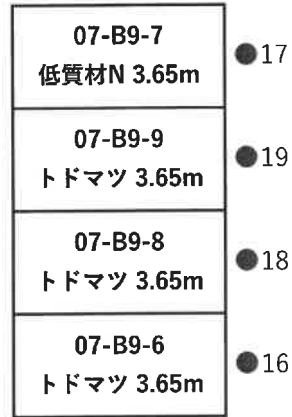

土 場 線

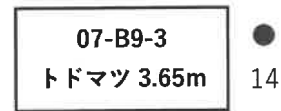
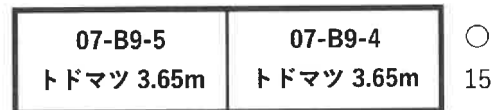

0
7
-
B
7
号
土
場



桧位置図

- 物件番号 (単桧)
- 物件番号 (合桧)

07-B15号土場

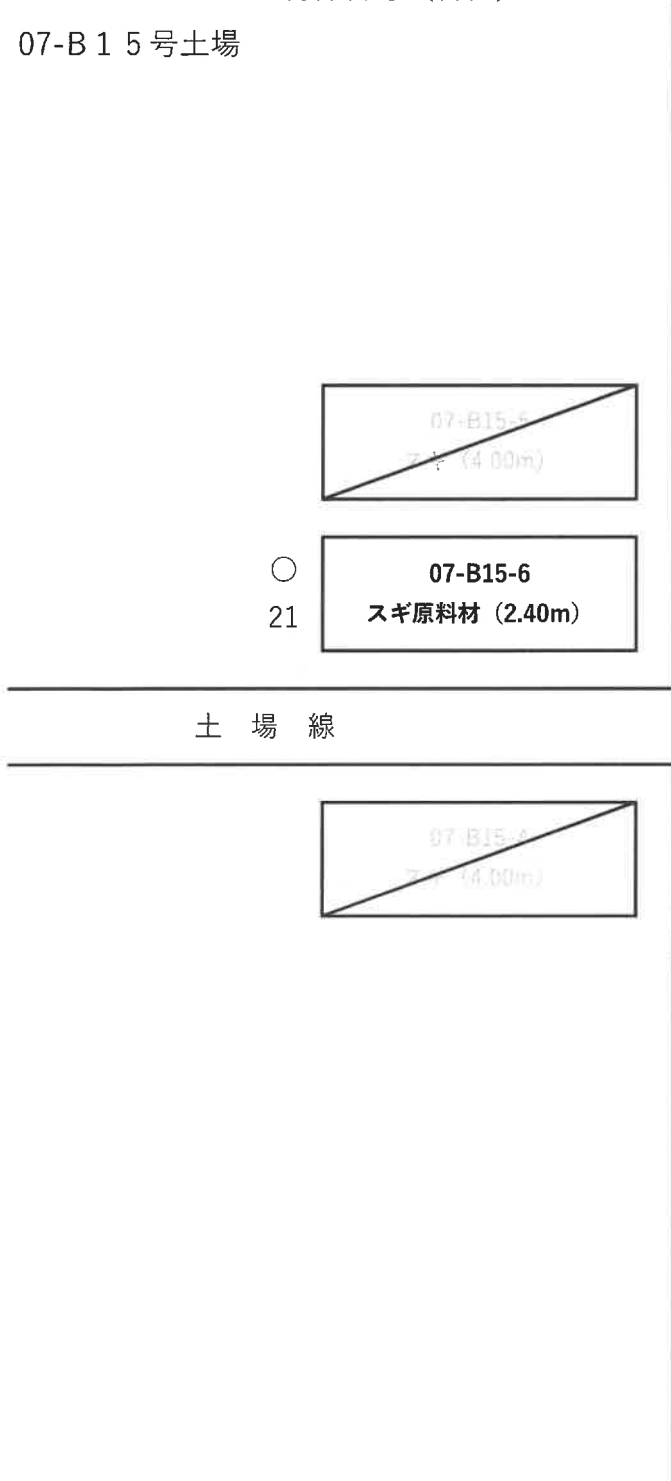

※桧の杭は搬出もしくは土場隅に堆積願います。
 ※林道保全のため、晴天時に搬出願います。
 ※複数運材業者の重複を避けるため、
 運材着手前に下記森林事務所へご連絡願います。
 乙部森林事務所
 TEL 0139-62-2361

07-B15-3
 スギ
 原材料
 2.40m

○
 21

07-B15-1
 低質材N
 2.05m

07-B15-2
 原材料N
 2.40m

●
 20

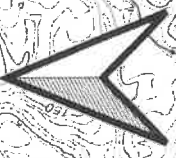

土場位置図

物件の所在：北海道檜山郡上ノ国町
檜山森林管理署 奥湯の岱担当区

縮尺：1/20,000

奥湯の岱森林事務所

神明会館

B1~2号土場

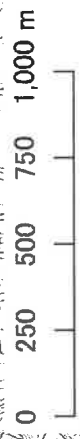

始点	終点	距離(km)
奥湯ノ岱森林事務所	~ B1、B2号土場	5.9

桧位置図

●物件番号 (単桧)

08-B1・2号土場

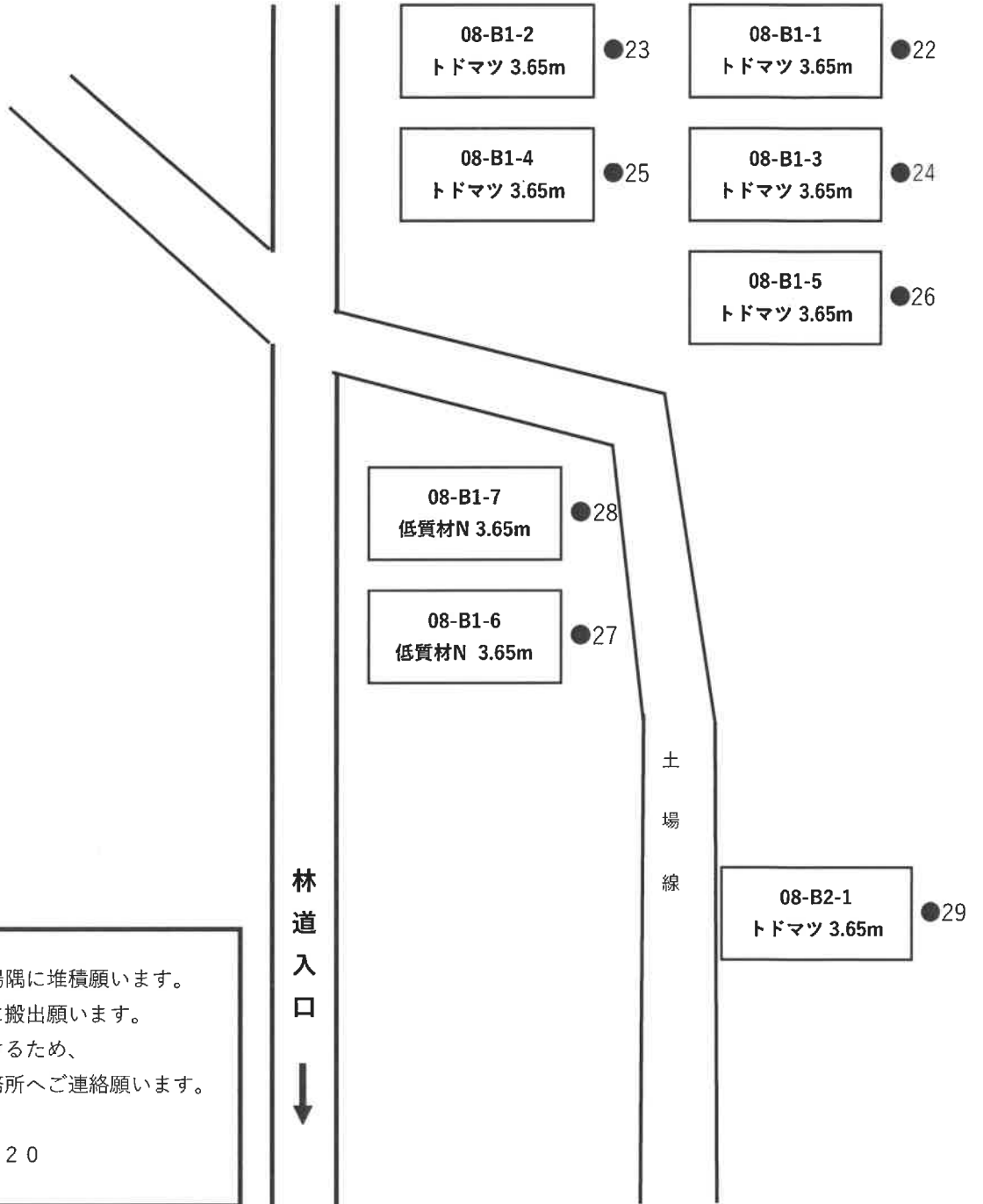

※桧の杭は搬出もしくは土場隅に堆積願います。
※林道保全のため、晴天時に搬出願います。
※複数運材業者の重複を避けるため、
運材着手前に下記森林事務所へご連絡願います。
奥湯の岱森林事務所
TEL 0139-56-3020